

โครงการ ติดตั้งไฟฟ้าสาธารณะ (ไฟเหลือง) หมู่ที่ 12

บริเวณบ้านนายกิตติ เลาวีชุกรณกุล จำนวน 1 ต้น

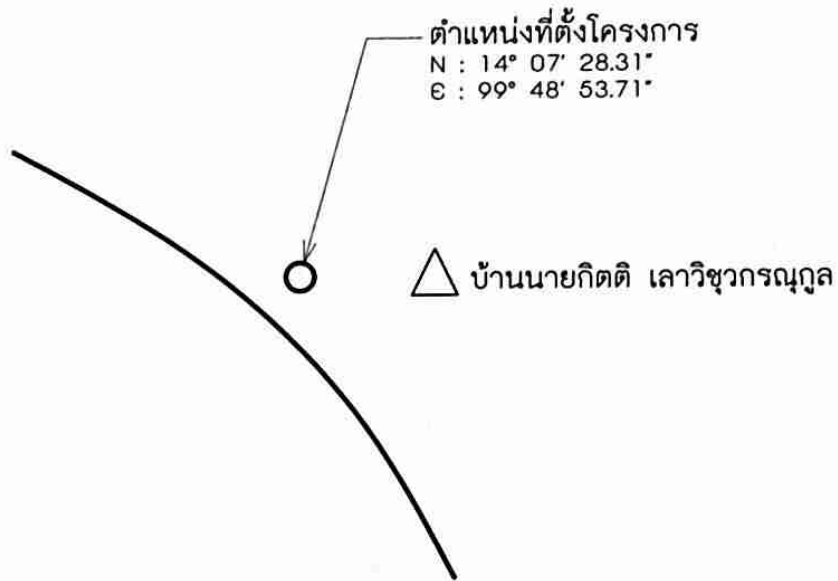

สมชาย เลขาลาวินัย
ตย.7295

หมายเลข ๙ จำนวนและสถานที่ก่อสร้างอาจเปลี่ยนแปลงได้โดยปริยายการก่อสร้างเป็นของเทศบาลเมืองสุพรรณบุรี

	องค์การบริหารส่วนตำบลบ่อสุพรรณ		
	ชื่อโครงการ	ติดตั้งไฟฟ้าสาธารณะ (ไฟเหลือง) หมู่ที่ 12	
	ผู้สำรวจ	นายภทกร ล้านเลิศ	
	ผู้เขียนแบบ	นายศักดิ์ดา รุ่งรัตนพงษ์พร	
	ผู้ออกแบบ	นายธารณพัฒน์ ปิงอุทุม	
	ผู้ตรวจ	นายเดชิต แสงสว่าง	
	ผู้อนุมัติ	นายธนวัน ศันติเกษตรกิจ	

โครงการ ติดตั้งไฟฟ้าสาธารณะ (ไฟเหลือง) หมู่ที่ 12

บริเวณบ้านนายอนุสรณ์ สอนใจ จำนวน 1 ต้น

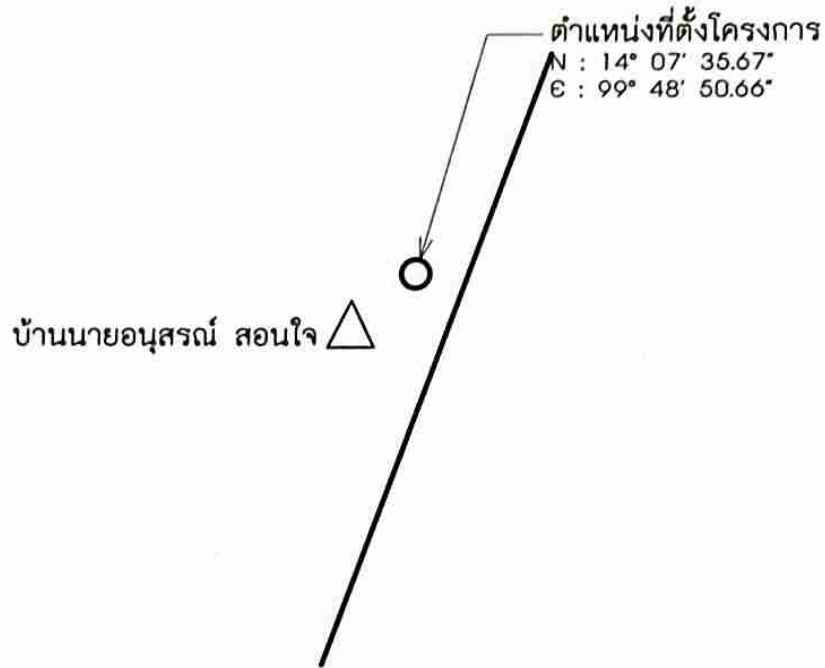

สมชาย เลขาลาวน้อย
สย.7295

หมายเหตุ ตำแหน่งสถานที่ก่อสร้างจะปรับเปลี่ยนได้โดยปริมาณงานคือตำแหน่งอยู่ในเขตอำนาจผู้ควบคุมงานที่ความเหมาะสมกับสภาพพื้นที่ และเพื่อประโยชน์ของประชาชน

	องค์การบริหารส่วนตำบลบ่อสุพรรณ	
	ชื่อโครงการ	ติดตั้งไฟฟ้าสาธารณะ (ไฟเหลือง) หมู่ที่ 12
	ผู้สำรวจ	นายภพกร ลำเลิศ
	ผู้เขียนแบบ	นายศักดิ์ดา รุ่งรัตนพงษ์พร
	ผู้ออกแบบ	นายธารณพัฒน์ ปิงอุดม
	ผู้ตรวจ	นายเดชิต แสงสว่าง
	ผู้อนุมัติ	นายธนวัน ต้นดิษษตรกิจ

โครงการ ติดตั้งไฟฟ้าสาธารณะ (ไฟเหลือง) หมู่ที่ 12

บริเวณบ้านนายดำรง คนใหญ่บ้าน จำนวน 1 ต้น

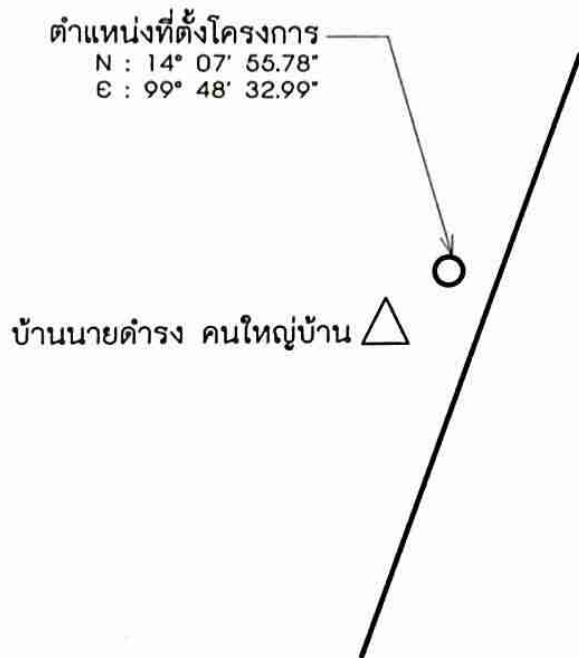

สมชาย เลขาลาวินัย
สย.7295

หมายเหตุ ตำแหน่งและสถานที่ก่อสร้างอาจเปลี่ยนแปลงได้โดยปริมาณงานคือสถานที่อยู่ในดุลยพินิจของทางผู้ควบคุมงานที่ความเหมาะสมกับสภาพพื้นที่ และเพื่อประโยชน์ของประชาชน

องค์การบริหารส่วนตำบลบ่อสุพรรณ	
ชื่อโครงการ	ติดตั้งไฟฟ้าสาธารณะ (ไฟเหลือง) หมู่ที่ 12
ผู้สำรวจ	นายภทกร ล้าเลิศ 
ผู้เขียนแบบ	นายศักดิ์ดา รุ่งรัตนพงษ์พร 
ผู้ออกแบบ	นายธารณพัฒน์ ปิงอุดม 
ผู้ตรวจ	นายเดชิต แสงสว่าง 
ผู้อนุมัติ	นายธนวัน ต้นติเกษตรกิจ 

โครงการ ติดตั้งไฟฟ้าสาธารณะ (ไฟเหลือง) หมู่ที่ 12

บริเวณบ้านนางทิพวรรณ คนใหญ่บ้าน จำนวน 1 ต้น

ตำแหน่งที่ตั้งโครงการ
N : 14° 07' 50.60"
E : 99° 48' 33.60"

บ้านนางทิพวรรณ คนใหญ่บ้าน 



สมชาย เลขลารัตน์
สย.7295

องค์การบริหารส่วนตำบลบ่อสุพรรณ		
ชื่อโครงการ	ติดตั้งไฟฟ้าสาธารณะ (ไฟเหลือง) หมู่ที่ 12	
ผู้สำรวจ	นายภพกร ลำเลิศ	
ผู้เขียนแบบ	นายศักดิ์ดา ฟูรัตนพร	
ผู้ออกแบบ	นายธารณวัฒน์ ปิยะต	
ผู้ตรวจ	นายเจตติ แสงสว่าง	
ผู้อนุมัติ	นายอนันต์ ต้นสีเกษตรกิจ	

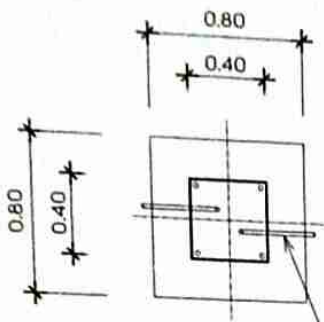

แปลนฐานเสาคอนกรีต

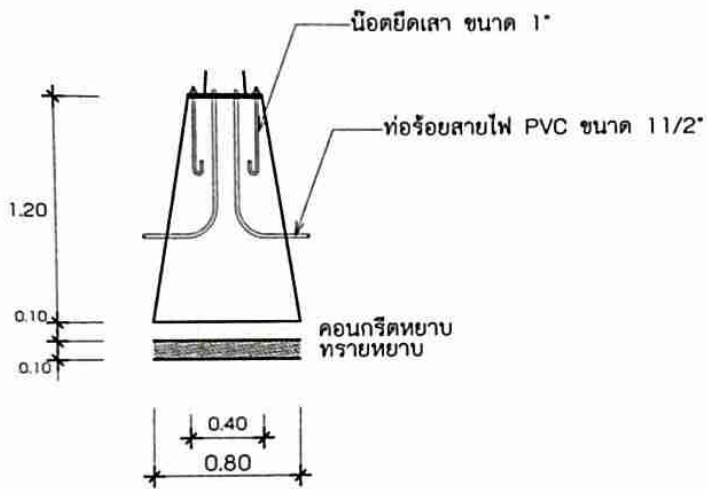

รูปตัดฐานเสาคอนกรีต

โคมไฟฟ้า ขนาด 250 WHPS ,
หลอดไฟ 250 w HPS พร้อมอุปกรณ์

ท่อร้อยสายไฟ PVC ขนาด 1 1/2"

เสาไฟฟ้าสูง 9.00 ม.
และอุปกรณ์พีสแบบก้านเดียว

ระดับดินเดิม

เสาไฟฟ้า

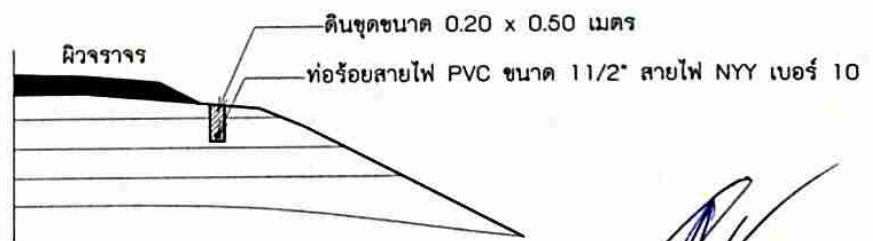

รูปตัดขุดดินเดิมท่อร้อยสายไฟ

สมชาย เลขาธิการวิทย์
สย.7295

		องค์การบริหารส่วนตำบลบ่อสุพรรณ	
ชื่อโครงการ	ติดตั้งไฟฟ้าสาธารณะ (ไฟเหลือง) หมู่ที่ 12		
ผู้สำรวจ	นายภทกร ถ้ำเลิศ		
ผู้เขียนแบบ	นายศักดิ์ดา รุ่งรัตนพงษ์พร		
ผู้ออกแบบ	นายธารณพิพัฒน์ ปิงอุดม		
ผู้ตรวจ	นายเดชิต แสงสว่าง		
ผู้อนุมัติ	นายธนวัน ดันติเกษตรกิจ		